

LK Shunt UHP-6,3 Wilo Yonos Para RSB 15 6 RKA

UTFÖRANDE

LK Shunt UHP-6,3 är avsedd för system utan huvudpump och är vid leverans utrustad med termostatstyrd maxbegränsningsventil för sekundärtemperaturen samt handmanöverdon på styrventilen. Shunten kan monteras i både höger- och vänsterutförande direkt mot LK Värmeleksfördelare. Shuntgruppens kapacitet kan schablonmässigt sättas till max 240 m² golvvärmeyta. Kapaciteten är beroende av värmebehov, förläggningssätt m.m. Som tillval kan LK Shunt kompletteras med LK Styr v.3, en komplett enhet för utetemperaturkompenserad värmereglering bestående av reglercentral, ventilställdon samt utomhus- och framledninggivare (se rubrik nedan samt separat monteringsanvisning för LK Styr v.3). I de fall annan reglerutrustning finns, tillhandahåller LK ventilställdon för 230 V alt. 0-10 V.

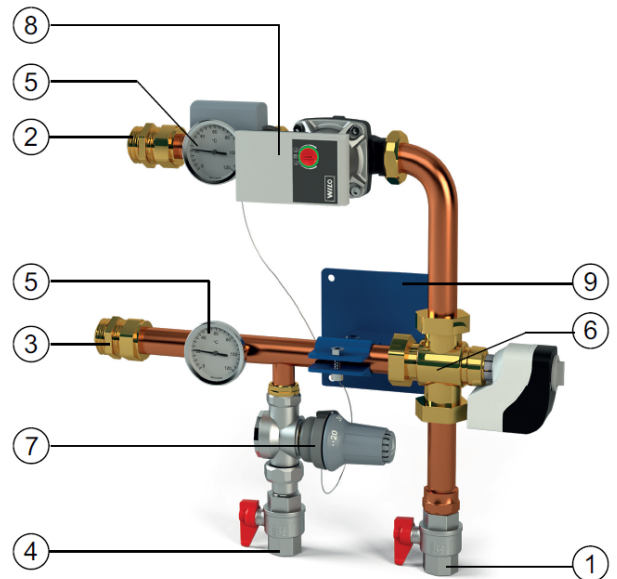

1. Tillloppsledning från primärkrets

Kulventil med invändig gänga G20.

2. Tillloppsledning till golvvärmelekretsen

Utvändig gänga G25.

3. Returledning från golvvärmelekretsen

Utvändig gänga G25.

4. Returledning till primärkrets

Kulventil med invändig gänga G20.

5. Termometrar

Termometrar av anläggningstyp för placering på golvvärmelekretsens fram- och returledning.

6. Styrventil Kvs 6,3 3-vägs

Styrventilen är försedd med handmanöverdon för manuell injustering av framledningstemperaturen. Siemens VXP459.25-6,3.

7. Självverkande termostatventil

Termostat med kapillärrörsförbunden givare för maxbegränsning av tilloppstemperaturen. Givaren spänns fast på tillloppsledningen 2. Inställningsområde 15 - 50 °C.

7. Självverkande termostatventil

Termostat med kapillärrörsförbunden givare för maxbegränsning av tilloppstemperaturen. Givaren spänns fast på tillloppsledningen 2. Inställningsområde 15 - 50 °C.

8. Cirkulationspump

Wilo Yonos Para RS 25/6-RKA, med automatisk varvtalsreglering.

9. Väggekonsol

FÖRUTSÄTTNINGAR

Värmesystemet ska före montage vara rensolat och får ej innehålla föroreningar eller tillsatser som kan skada LK Shunt. Max 50 % glykolinblandning.

LK Shunt monteras med pumpens axel/rotor i horisontellt läge samt så att ventilställdonet inte blir placerat under styrventilen.

Ge akt på stomljud vid val av placering av shunten.

UPPBYGGNAD

Tilloppsledning till höger eller vänster är valbart. Bilden visar vänsterutförande, men shuntgruppen kan vändas till högerutförande. Anpassning av retrurrörets längd måste göras på plats för högermontage direkt mot LK Värmekretsfordelare.

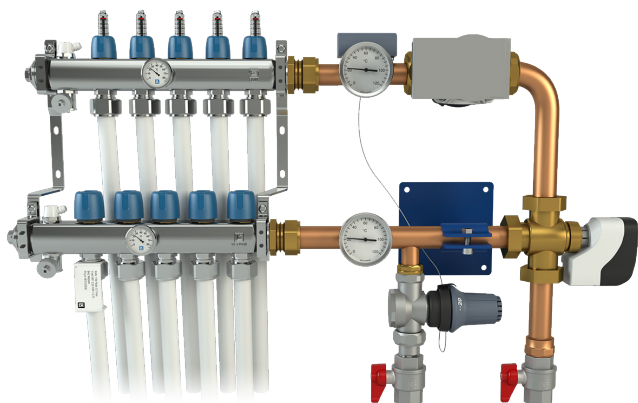

CIRKULATIONS PUMP

Wilo Yonos Para RS 25/6-RKA, med automatisk varvtalsreglering, 1 fas 230 V AC, 50 Hz, max 45 W, 0,44 A.

Cirkulationspumpen har automatisk varvtalsreglering vilket ger minskad energiförbrukning och tystare gång då pumpen anpassar flödet efter behovet i anläggningen. Ingjuten pil i pumphuset visar flödesriktningen.

Elanslutning av cirkulationspump

Elanslutning av cirkulationspump ska utföras av behörig elektriker i enlighet med gällande föreskrifter. Pumpen är försedd med fast 3-ledarkabel och Wilo-kontakt med inbyggd dragavlastning. Wilo-kontakten ersätter krav om 2-polig arbetsbrytare. Anslut matningskabelns L, N, PE till Wilo-kontakten enligt bildserie nedan. Elanslutningen ska avsäkras med Max 10 A trög säkring. Obs vid eventuella underhålls-/reparationsarbeten ska pumpen göras spänningsfri. Motorskydd för cirkulationspumpen erfordras ej.

Montering

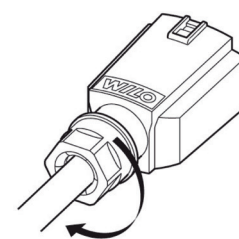
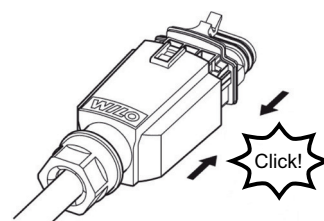
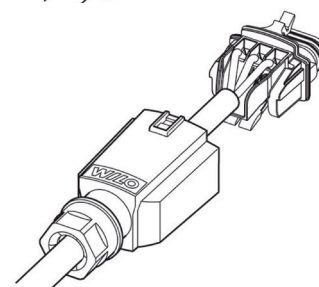
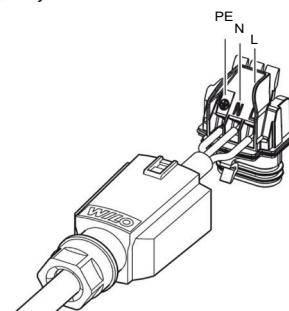
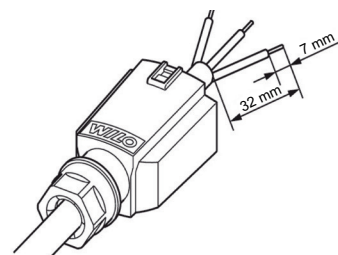

Demontering

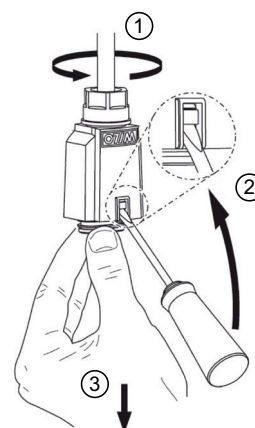

Inställning av pumpens funktionsväljare

För golvvärme rekommenderas att pumpen ställs in på konstant tryckreglering. Välj önskad kapacitet med funktionsväljaren. Tillse att pumpen aldrig körs torr och att anläggningen är väl luftad före idrifttagande. Använd den automatiska avluftningsfunktionen i pumpen vid uppstart.

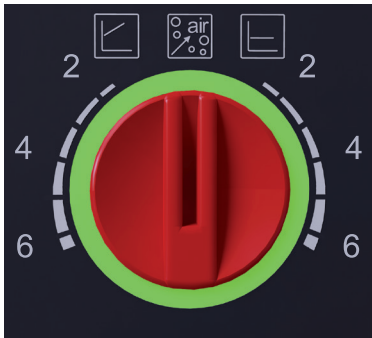

Automatisk avluftningsfunktion

När golvvärmesystemet är vattenfyllt, genomspolat och avluftat kan cirkulationspumpen startas. Vid uppstart, använd den automatiska avluftningsfunktionen i pumpen för att avlägsna ansamlad luft i pumpens rotorrum. Den automatiska avluftningsfunktionen startar efter 3 sek och pågår under 10 min. Avluftningsfunktionen indikeras med ett snabbt grönt blinkande diodljus.

Efter avslutad avluftning, välj den pumpkapacitet som bäst överensstämmer med anläggningens behov, se pumpdiagrammet nedan. Om inget val görs övergår pumpdriften automatiskt till konstanttryck med max kapacitet.



Konstanttryckskurva

För golvvärme rekommenderas att pumpen ställs in på konstant tryckreglering. Välj den konstanttryckskapacitet som bäst överensstämmer med anläggningens behov, se pumpdiagrammet nedan.



Proportionaltryckskurva

Proportionaltrycksinställning används normalt ej till golvvärme.



PUMPKURVA

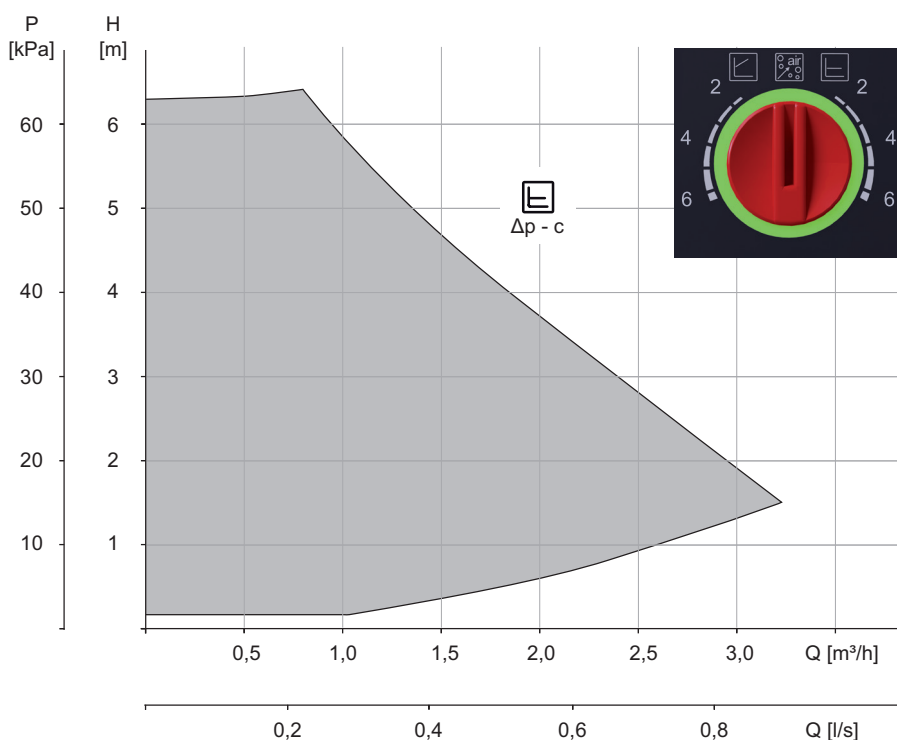

LK STYR v.3 (TILLBEHÖR)

LK Styr v.3 är en komplett enhet för utetemperaturkompenserad värmereglering anpassad och förprogrammerad för LKs golvvärmesystem. LK Styr v.3 består av reglercentral, ventilställdon samt framlednings- och utomhustemperaturgivare. Som tillval kan LK Styr v.3 kompletteras med LK Rumsenhet v.3 för rumstemperaturinverkan av reglercentralens värmekurva. Funktionen kan liknas vid en rumstermostat med möjlighet för fjärrstyrning av reglercentralen. LK Rumsenhet v.3 används ofta vid öppna planlösningar där endast en rumsgivare behövs.



LK Styr v.3.

FLÖDESSCHEMA

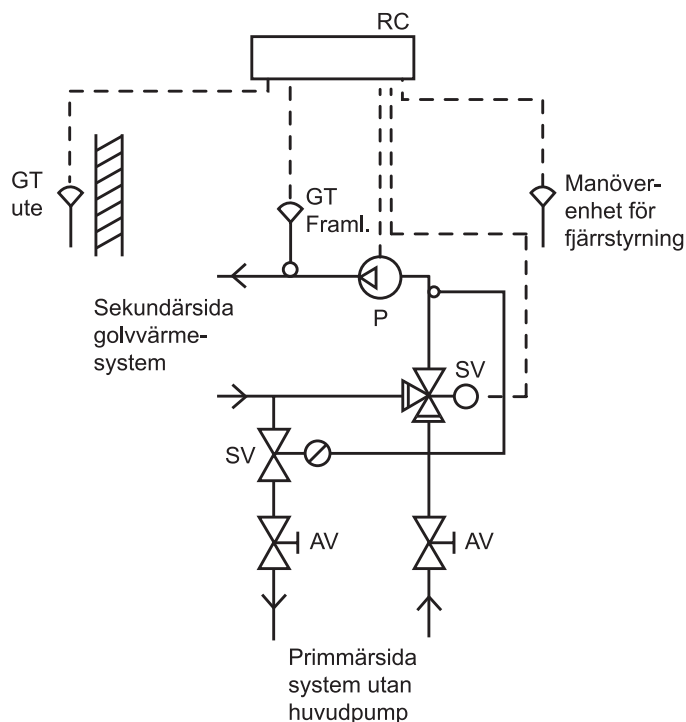

PUMPENS DIODINDIKERING*

Diod	Betydelse	Anmärkning	Åtgärd
Lyser grönt	Pump i drift	Normal drift.	
Blinkar snabbt grönt	Pump går i avluftningsfunktion under 10 min. Därefter måste den önskade pump kapaciteten ställas in.	Avluftningsfunktion aktiv.	
Blinkar rött/grönt	Pumpen är driftklar men går inte. Pumpen startar automatiskt igen så snart felet inte längre föreligger.	Under- eller överspänning U<160 V, U>253 V.	Kontrollera spänningsförsörjningen >195 V / <253 V.
Blinkar rött	Pumpen fungerar ej, pump blockerad	Pumpen omstartat inte automatiskt.	Kontrollera pumphus, ev. byt ut pump.
Diod lyser ej	Ingen spänningsförsörjning eller trasig elektronik.		Kontrollera spänningsanslutning, kabelanslutning, ev. byt pump.

*Dioder är placerade i cirkel runt den röda funktionsväljaren.

TEKNISK DATA

RSK nummer	241 78 27
Max driftstryck	0,6 Mpa
Drifttemperatur sekundärt	+12 - +63 °C
Omgivande temperatur	Max +35 °C
Cirkulationspump	Wilo Yonos Para RS 25/6-RKA
Spänning	1 fas 230 V AC +10%/-15% 50/60 Hz, PE
Effekt	Max 45 W
Ström	Max 0,44 A
Kapslingsklass	IP X4D
Isolationsklass	F
Ventilkapacitet	Kvs 2,5

MÅTTSKISS

