

LK Trådlös Rumsreglering Cq 8

UTFÖRANDE

LK Trådlös Rumsreglering Cq består av LK Rumstermostat Cq (sändare) och LK Mottagarenhet Cq 8 (mottagarenhet med 8 kanaler).

I det trådlösa sortimentet finns även en mottagarenhet för en kanal, för mer information se separat instruktion för LK Mottagarenhet Cq1.

Som tillbehör finns LK Repeater Cq HW (signalförstärkare) vilken används vid svåra sändningsförhållanden, se mer i separat instruktion för LK Repeater-HW

FUNKTIONSBESKRIVNING

LK Rumstermostat Cq-n reglerar temperaturen i respektive rum via överföring av radiosignaler till LK Mottagarenhet Cq 8. Mottagarenheten omvandlar radiosignalerna till styrsignaler för påverkan av respektive ställdon. Kommunikationen mellan LK Mottagarenhet Cq 8 och LK Ställdon sker via kabel varför det är lämpligt att placera mottagarenheten i direkt anslutning till värmekretsfordelaren.

LK RUMSTERMOSTAT CQ-N



LK Rumstermostat Cq-n finns i två olika utförande, vit eller silvergrå.

LK Rumstermostat Cq-n reglerar temperaturen i respektive rum via överföring av radiosignaler till LK Mottagarenhet Cq 8. Reglering sker via pulsbreddsmodulerad (PBM) reglering vilken är speciellt anpassad för termoelektriska ställdon. Styrsignalen som beräknas ur skillnaden mellan verklig temperatur och inställd temperatur ges ut i form av en signal med olika puls- och viloförhållanden. Summan av signal- och vilotid är alltid 10 minuter. Vid stora temperaturskillnader kopplas termostaten konstant till eller från.



Montage av LK Rumstermostat Cq-n

Ta isär rumstermostaten genom att lyfta ratten vid temperaturskalan rakt ut samt lossa skruven som blir synlig. Vik ut ovanstycket åt vänster tills det lossnar. Montera på plats enligt installationsritning.

För god funktion av rumstermostaten bör följande punkter beaktas:

- Montera termostaten på innervägg med fri luftväxling, c:a 1,5 meter över golv.
- Termostaten får ej utsättas för direkt solljus eller andra värmekällor.
- Montera inte termostaten i närheten av radio, tv eller andra sändare.
- Det är inte lämpligt att montera termostaten i närheten av metalldörrar, metallskåp eller liknande.

LK MOTTAGARENHET CQ 8



Funktionsbeskrivning

LK Mottagarenhet Cq 8 har åtta olika kanaler vilket innebär att åtta LK Rumstermostat Cq kan adresseras till enheten. Det är möjligt att adressera en termostat till mer än en kanal.

Varje kanal kan styra upp till 8 st LK Ställdon. Det går dock endast att få plats med max fyra stycken ställdon per kanal vilket innebär att i de fall man vill ansluta åtta ställdon till en kanal måste man ansluta dessa med hjälp av yttre kopplingsplint. Det totala antalet ställdon som är anslutna till mottagarenheten får dock inte överstiga 14 st.

Enheten levereras med en integrerad 24 volts transformator.

Mottagarenheten är försedd med en åtta kanals timer för styrning av varje kanal, information om respektive kanals status visas i den bakgrundbelysta displayen. Läs mer under rubrik "display".

Mottagarenheten är försedd med klocka som gör det möjligt att exempelvis nattsänka temperaturen i valt rum. Enheten är försedd med sex olika tidsprofiler där fem stycken har fasta värden och en är programmeringsbar, se mer under rubrik tidsprofiler respektive programmering av klocka.

En gång per dygn motioneras alla ställdon för att undvika eventuella problem med styrventiler som fastnar i stängt läge t.ex. under sommarperioden. Det finns möjlighet att ansluta anläggningens cirkulationspump till mottagarenheten.







Enhetens pumplogik stänger cirkulationspumpen när alla ställdon har stängt. Pumpen motioneras en gång per dygn för att säkerställa pumpens funktion. Läs mer under rubrik pumplogik.

Enheten kan även styra till/frånslag av exempelvis en panna. Läs mer under rubrik styrning av panna.



Display



Mottagarenheten är försedd med en display, se nedan tabeller för information kring funktionerna.

Room 1 till Room 8	Sändarindikering för varje kanal/rum Till = Relä till (värme till) och indikeringslampan lyser. Blinkande = störning.
R1 till R8	Visning av komfort eller spartemperatur för respektive rum MÅNE = Spartemperatur Ingen MÅNE = Komforttemperatur
1 till 7	Veckodag
MODE	Drift inställning
+ -	Ändring av värde
OK	Bekräfta
	Kyla är aktiv (förberedd funktion)
	Fuktindikering (förberedd funktion)
	Komforttemperatur (vid Progr.)
	Spartemperatur (vid Progr.)
	Party funktion
	Semesterfunktion

Visning vid normaldrift:
- Aktuell veckodag 1-7 (1= Måndag)
- Klockslag
- Rum med sänkt temperatur, i bilden har rum R1, R3, R5 och R7 sänkt temperatur.

Displayen visar:	Se rubrik för mer information
ex. 14.25	Klocka, Inställning av tid
ex. 2008	Klocka, Inställning år och veckodag
ex. 31.03	Klocka, Inställning månad och datum
00 h 	Partytid
000 d 	Semesterfunktion
r1 P1	Tidsprofil
05 00 	Tidsprofil, Tidsprofil 6
L	Inläring/Idrifttagning
dEL	Radera inlärd kanal
In:0	Växla NO/NC funktion
CO:ON	Förberedd funktion

Om programmering skall ske med avtaget lock (endast behörig installatör), tryck kort på knappen OK tills displayen tänds.

Pumplogik

Kanal 8 på mottagarenheten kan istället för temperaturreglering av ett rum användas för styrning av anläggningens cirkulationspump. Så länge man inte har programmerat någon termostat till kanal 8 fungerar kanalen som enpolig potentialfri brytare för anläggningens cirkulationspump.

Pumpen startar och lysdioden för kanal 8 tänds så fort någon av kanal 1 till 7 kallar på värme.

Pumpen stannar och lysdioden för kanal 8 släcks tio minuter efter det att alla kanaler har upphört att kalla på värme.

En gång var 24:e timme motioneras pumpen. Motioneringen sker samtidigt som ventilmotioneringen.

Anslut pumpen enligt nedanstående kopplingschema. Om mer än en kopplingsbox finns i anläggningen går det att parallellkoppla flera boxar med varandra för att pumplogiken ska fungera korrekt.

Observera. Montera bipackad dragavlastning vid inkoppling av pump.

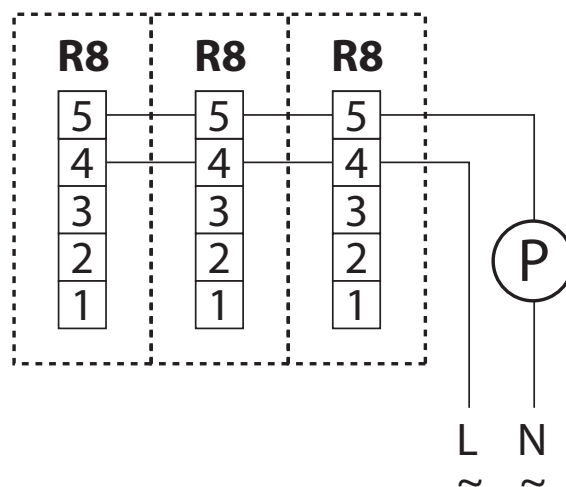
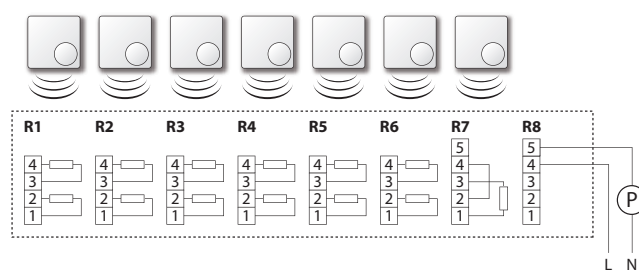

Ventilmotionering

Ställdonen motioneras en gång per dygn för att förhindra att ventiler fastnar i stängt läge. Om ventilmotionering inte önskas går det att koppla bort funktionen för respektive kanal genom att ta bort brygga 1 i termostaten. Ta bort temperaturratten, lossa skruven och lyft av kåpan. Ta bort brygga 1, märkt BR1 på kretskortet.

Styrning av panna (heater)

Kanal 7 på mottagarenheten kan istället för temperaturreglering av ett rum användas för styrning av anläggningens panna/värmare. Så länge man inte har programmerat någon termostat till kanal 7 fungerar kanalen som en enpolig potenti-alfri brytare för anläggningens panna/värmare.

Om någon av kanal 1-6 kallar på värme sluter brytaren och lysdioden för kanal 7 tänds. Eventuellt inkopplad panna/värmare får startsignal. Pannan/värmaren fortsätter att vara inkopplad tills samtliga kanaler har slutat kalla på värme. Någon frånslagsfördröjning finns ej. Det finns inte någon "motioneringfunktion" för kanal 7 när kanalen används för inkoppling av en värmare.

Anslut pannan/värmaren till kanal 7 enligt nedanstående kopplingschema. Om mer än en kopplingsbox finns i anläggningen går det att parallellkoppla flera boxar med varandra.

Observera. Montera bipackad dragavlastning vid inkoppling av panna.

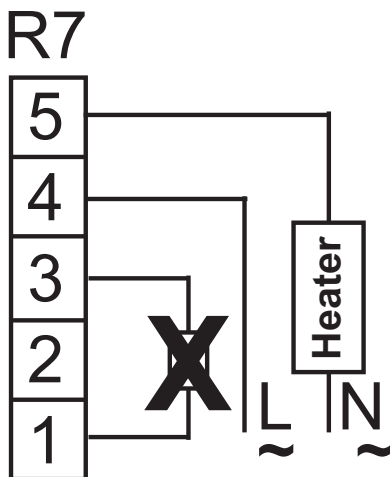

Partytid

Enheten är utrustad med funktionen "Partytid" vilket innebär att man på ett enkelt sätt kan "överstyra" inställda nattsänkningar under 1-23 timmar.

1. Aktivera funktionen genom att trycka på mode knappen fyra gånger. Displayen visar antalet timmar samt pilen på displayen pekar mot partysymbolen.

2. Tryck OK en gång, siffrorna för timmar börjar blinka. Tryck + eller – för att ställa in antal timmar man önskar "överstyra" nattsänkningen.
3. Tryck OK en gång för att bekräfta inställningen. Meny åtgår till standardläge.

Då den inställda tiden har förflutit åtgår enheten att följa valt program. Om funktionen är aktiverad pekar pilen mot partysymbolen. Om man önskar koppla ur funktionen Partytid i förtid upprepar man ovan instruktion och väljer värde 00 för antal timmar.

Semesterfunktion

Enheten är utrustad med Semesterfunktion vilket innebär att man på ett enkelt sätt kan sänka temperaturen i rummen under en längre tid, exempelvis under en semester.

4. Aktivera funktionen genom att trycka på mode knappen fem gånger. Displayen visar antalet dagar och pilen pekar mot semester-symbolen
5. Tryck OK en gång, antalet dagar börjar blinka. Tryck + eller – för att ställa in antal dagar.
6. Tryck OK en gång för att bekräfta den nya inställningen. Meny åtgår till standardläge.

Om funktionen är aktiverad pekar pilen mot semestersymbolen. Vid midnatt på semesterperiodens sista dag åtgår enheten till att följa valt program. Om man önskar koppla ur semesterfunktionen i förtid upprepar man ovan instruktion och väljer värde 00 för antal dagar.

Kyla

Enheten är förberedd för att kunna styra anläggningar med komfortkyla. Ta kontakt med LK Teknisk Backup om ni behöver mer information kring denna funktion.

INSTALLATION

Ett 230 volt vägguttag ska finnas i direkt anslutning till mottagarenheten. Mottagarenheten får endast monteras av behörig elinstallatör enligt kopplingschema och i enlighet med gällande säkerhetsföreskrifter. För att uppnå skyddsklass 2 måste nödvändiga installationsåtgärder vidtas. Montera DIN-skenan på väggen med lämplig skruv, tillse att det finns tillräckligt mycket plats för att mottagarenhetens lock ska kunna öppnas. "Klicka fast" mottagarenhet och transformator i DIN-skenan.

Inkoppling av ställdon

Observera! Bryt strömmen innan locket på mottagarenheten öppnas. Varje kanal (märkt R1, R2 osv.) är uppdelad i två "halvor" där totalt fyra stycken ställdon kan anslutas. (Med hjälp av extern kopplingslåda kan 8 st ställdon anslutas per kanal.)

Till kanal 7 (R7) och 8 (R8) kopplas donen in mellan plint 1 och 3.

Observera! På kanal 7 och kanal 8 ska plint 2 och 4 byglas när ställdon kopplas in.

Om man ansluter ställdon till kanal 7 och kanal 8 kan man inte samtidigt utnyttja funktionen "styrning av panna" (kanal 7) och pumplogik (kanal 8). Läs mer under rubrik "styrning av panna" och rubrik "pumplogik".

Till varje mottagarenhet får det maximalt anslutas 14 ställdon.

Om en reglerzon (rum) består av mer än fyra ställdon kan rummets resterande ställdon anslutas till en annan kanal. Eftersom det är möjligt att adressera en termostat till mer än en kanal kan man i princip styra 14 stycken ställdon från en termostat.

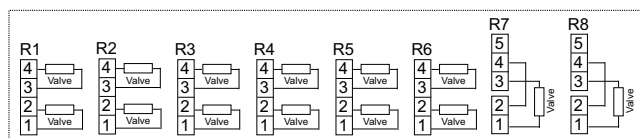

INLÄRNING/IDRIFTTAGNING

Inläring av termostat till en kanal

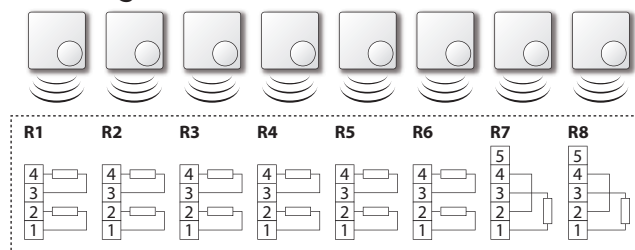

1. Aktivera mottagarenheten

Mottagarenheten aktiveras genom att trycka ett flertal gånger på "Mode". När bokstaven L syns i displayen trycker man på ok en gång. Då börjar första kanalen blinka (Room 1). (Eventuellt tidigare inlärd kanal lyser med fast sken) Stega fram till önskad kanal med hjälp av +/- knappen. Tryck OK. Nu blinkar vald kanal samtidigt som displayen räknar upp sekundvis.

2. Aktivera termostaten



- Öppna luckan på rumstermostaten och tag bort transportskyddet över batterierna.
- Kontrollera att strömställaren (A) är ställd i nedre läget mot värmesymbol enligt bild. 3
- Aktivera rumstermostaten genom att hålla den nedre svarta knappen (B) nedtryckt, gör en kort tryckning på den övre svarta knappen (C).
- När den gröna lysdioden på termostaten tänds kan den nedre svarta knappen (B) släppas.
- Termostaten är nu aktiverad för inläring

3. Bekräfta vald kanal

När termostaten har "hittat" sin kanal slutar displayen räkna upp sekundvis. Bekräfta genom att trycka en gång på den övre svarta knappen på termostaten (C). Lysdioden på termostaten släcks och vald kanal på mottagarenheten börjar blinka. Tryck en gång på Mode. Testa förbindelsen genom att vrida upp/vrida ned vredet på termostaten, vald kanal på mottagarenheten tänds/släcks. Upprepa ovan för nästa termostat.

- Aktivera rumstermostaten genom att hålla den nedre svarta knappen(B) nedtryckt, gör en kort tryckning på den övre svarta knappen (C)
- När den gröna lysdioden (D) på termostaten på termostaten tänds kan den nedre svarta knappen (B) släppas.
- Termostaten är nu aktiverad för inläring

Inläring av termostat till flera kanaler.

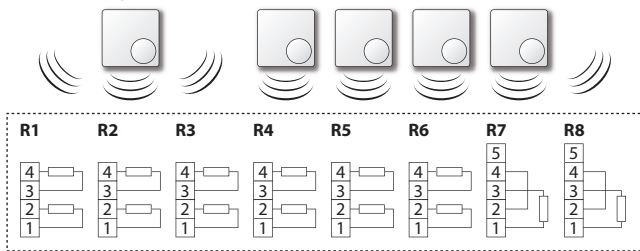

1. Aktivera mottagarenheten

Mottagarenheten aktiveras genom att trycka ett flertal gånger på "Mode". När bokstaven L syns i displayen trycker man på ok en gång. Då börjar första kanalen blinka (Room 1). (Eventuellt tidigare inlärd kanal lyser med fast sken) Stega fram till önskad kanal med hjälp av +/- knappen. Tryck OK. Nu blinkar vald kanal samtidigt som displayen räknar upp sekundvis.

3. Bekräfta vald kanal

När termostaten har "hittat" sin kanal slutar displayen räkna upp sekundvis. Välj nästa kanal som ska styras av samma termostat genom att trycka + eller -. Vald kanal blinkar. Tryck OK en gång. Nu blinkar vald kanal samtidigt som displayen räknar upp sekundvis. När termostaten har "hittat" sin kanal slutar displayen räkna upp sekundvis. Upprepa ovan för alla kanaler som ska styras av samma termostat. Bekräfta alla inlärd kanal genom att trycka en gång på termostatsens övre svarta knapp (C). Tryck en gång på Mode. Testa förbindelsen genom att vrida upp/vrida ned vredet på termostaten, valda kanaler på mottagarenheten tänds/släcks.

2. Aktivera termostaten



- Öppna luckan på rumstermostaten och tag bort transportskyddet över batterierna.
- Kontrollera att strömställaren (A) är ställd i nedre läget mot värmesymbol enligt bild.

Klocka

Mottagarenheten är försedd med förprogrammerad klocka som gör det möjligt att exempelvis nattsänka temperaturen i ett eller flera rum. Enheten är försedd med sex olika tidsprofiler där fem tidsprofiler har fasta värden och en tidsprofil är fritt programmeringsbar, se mer under rubrik tidsprofiler.

Följ nedan instruktion om man önskar ändra klockans förprogrammerade värden.

Inställning år och veckodag

7. Tryck på Mode knappen en gång, det valda året visas t.ex. 2008.
8. Tryck på OK en gång, siffran för "ental" för året blinkar, tryck + eller - för att ändra värde.
9. Tryck på OK en gång, siffran för "tiotal" för året blinkar, tryck + eller - för att ändra värde
10. Tryck på OK en gång, pilen för veckodag blinkar (måndag =1), tryck + eller - för att ändra värde.

- Tryck på OK en gång för att bekräfta den nya inställningen. Menyn återgår till standardläge.

Inställning månad och datum.

- Tryck på mode knappen två gånger, månaden och dagen visas i formatet DD.MM (t.ex. 24 december= 24.12)
- Tryck på OK en gång, siffran för månaden börjar blinka. Tryck + eller - för att ändra värde.
- Tryck på OK en gång, siffran för "total" för dagen börjar blinka. Tryck + eller - för att ändra värde.
- Tryck OK en gång, siffran för "ental" för dagen börjar blinka. Tryck + eller - för att ändra värde.
- Tryck OK en gång för att bekräfta den nya inställningen. Menyn återgår till standardläge.

Inställning av tid

- Tryck på mode knappen tre gånger, den faktiska tiden visas i formatet TT.MM (t.ex. kvart över ett = 13.15)
- Tryck på OK en gång, siffrorna för timmen blinkar. Tryck + eller - för att ändra värde.
- Tryck på OK en gång, siffran för "total" minuter blinkar. Tryck + eller - för att ändra värde.
- Tryck på OK en gång, siffran för "ental" minuter blinkar. Tryck + eller - för att ändra värde.
- Tryck OK en gång för att bekräfta den nya inställningen. Menyn återgår till standardläge.

Tidsprofiler

Vid levereras är alla kanaler inställda på tidsprofil 1, dvs. alltid komforttemperatur, se nedan bild.

Enheten har sex olika tidsprofiler där profil 1 till 5 följer "fasta värden" enligt bild. Den sjätte tidsprofilen kan programmeras valfritt, se rubrik Tidsprofil 6

Varje enskilt rum kan tilldelas valfri tidsprofil under valfritt antal veckodagar.

- Tryck på mode knappen sex gånger och indikationen r1P1 (rum 1, program 1) visas på displayen. Pilen pekar mot 1 = måndag.
- Tryck på OK en gång, rumsnumret (t.ex. r1) blinkar. Tryck + eller - för att ändra värde.
- Tryck på OK en gång, pilen som pekar mot dagen blinkar. Tryck + eller - för att välja enskild dag eller grupper av dagar. Valbart är enskild dag, måndag till fredag (1-5), lördag till söndag (6-7) eller veckans alla dagar (1-7)
- Tryck OK en gång, numret på tidsprofilen blinkar. Tryck + eller - för att ändra värde.
- Upprepa ovanstående steg för övriga rum.
- Tryck på mode för att återgå till huvudmeny.

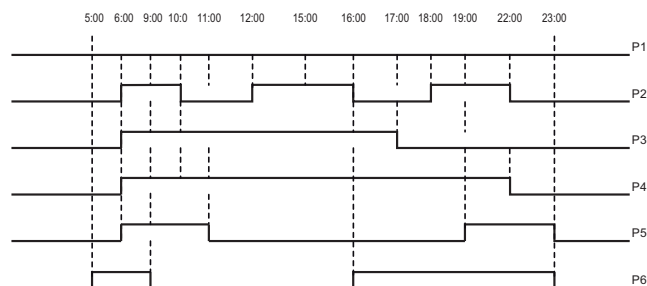

Tidsprofil 6

Enhetens sjätte tidsprofil kan programmeras efter eget önskemål. Minsta tidsintervall mellan till/frånslag är tio minuter. Den första omkopplings-tiden för dagen måste användas för att höja temperaturen räknat från klockan 00:00 och framåt. Dygnet's sista omkopplingstid måste användas för att sänka temperaturen och får inte inträffa senare än 23:50.

- Tryck på mode knappen sju gånger. Displayen visar tid t.ex. 05:00. Pilen pekar mot solsymbolen.
- Tryck OK en gång, tiden börjar blinka. Ställ in önskat tid för första temperaturhöjning med hjälp av + eller - knappen.
- Tryck OK, pilen pekar mot månen. Ställ in tid för temperatursänkning.

31. Bekräfta med OK Upprepa ovan tills "din" tidsprofil är klar.
32. Tryck på mode för att återgå till huvudmenyn.

Radera inlärd kanal

Funktionen används för att radera alla programmerade kanaler.

33. Tryck på mode tills "del" visas i displayen, kanalerna som har lagrats i minnet tänds.
34. Tryck på OK och "del" börjar blinka.
35. Tryck på OK för att radera alla lagrade kanaler. Menyn återgår till huvudmenyn.

Nollställning

Funktionen används för att nollställa enheten.

Följande sker vid en nollställning:

- Alla rum återgår till tidsprofil 1.
- Profil 6 återgår till fabriksinställningen
- Semesterfunktion återgår till värde 0
- Partyfunktion återgår till värde 0
- Alarmfunktion återaktiveras om den tidigare har varit avstängd.
- Inlärd termostater och inställningar på klockan påverkas inte.

Nollställ anläggningen genom att hålla in resetknappen med hjälp av ett spetsigt föremål. Resetknappen är placerad mellan + och - knappen på mottagarenheten. Bekräfta med ett kort tryck på OK knappen.

Test av alla utgångar

För att testa om alla utgångar/ställdon fungerar kan samtliga utgångar förses med ström.

36. Tryck mode tills "A oF" visas.
37. Tryck OK, oF blinkar. Tryck + eller - för att ändra värde. "oF" = alla utgångar är från "on" = alla utgångar är till.
38. Tryck på Mode för att återgå till huvudmenyn.

Växla NO/NC funktion

Enheten kan vid behov anpassas till strömlöst stängda (NC) eller strömlöst öppna (NO) ställdon. Anpassning görs enl nedan.

39. Tryck på Mode knappen tills "In 1"(eller "In 0") syns i displayen
40. Tryck OK, "In 1" blinkar(eller "In 0"). Tryck + eller - för att ändra värde.
41. In 0= Strömlöst stängda don (NC)
42. In 1=Strömlöst öppna don (NO)
43. Bekräfta med ok, enheten åtgår till huvudmenyn.

FELSÖKNING /DRIFTSTÖRNING

Kanal 7 och/eller kanal 8 tänds trots att de inte är programmerade

Kanal 7 och 8 fungerar som pannstyrning respektive pumplogik när ingen termostat är inlärd på dessa två kanaler. Läs mer under rubrik "pannstyrning" respektive "pumplogik".

Ställdonen på kanal 7 och/eller kanal 8 stänger inte

Bygling mellan plint 2 och 4 saknas på kanal 7 och/eller kanal 8. Se rubrik inkoppling av ställdon

Problem med signalöverföring

Om signalen mellan termostat och mottagarenhet inte överförs korrekt kommer signallampan för berörd kanal på mottagarenheten att blinka. Under tiden signalstörningen pågår kommer utgången för berörd kanal ge 30 % av effekten. Om mottagarenhet tar emot signal från berörd termostat avbryts larmet automatiskt

Om problemet kvarstår under mer än 10 timmar kommer det förutom signallampan även att ljuda en larmsignal. Problemet kan åtgärdas genom att trycka på termostatens resetknapp (knapp C) se bild under rubrik "Inläring/Idrifttagning". Återkommer problemet kan batterierna i berörd termostat behöva bytas, se rubrik "batteribyte" för mer information.

Om problemet återkommer trots batteribyte kan det vara nödvändigt att förstärka signalen, vilket lämpligen görs med hjälp av LK Repeater. Se mer i separat instruktion för LK Repeater.

Räckviddskontroll

För att bestämma en förbindelses maximala räckvidd kan följande kontroll utföras.

1. Mottagarenheten aktiveras genom att trycka ett flertal gånger på "Mode". När bokstaven L syns i displayen trycker man på ok en gång. Då börjar första kanalen blinka (Room 1). (Eventuellt tidigare inlärd kanal lyser med fast sken)Stega fram till önskad kanal med hjälp av +/- knappen. Tryck OK. Nu blinkar vald kanal samtidigt som displayen räknar upp sekundvis.

2. Aktivera termostaten.



- Öppna luckan på rumstermostaten och tag bort transportskyddet över batterierna.
- Kontrollera att strömställaren (A) är ställd i nedre läget mot värmesymbol enligt bild. 3
- Aktivera rumstermostaten genom att hålla den nedre svarta knappen(B) nedtryckt, gör en kort tryckning på den övre svarta knappen (C).
- När den gröna lysdioden på termostaten på termostaten tänds kan den nedre svarta knappen (B) släppas.
- Termostaten är nu aktiverad för räckviddskontroll

När termostaten har "hittat" sin kanal slutar displayen räkna upp sekundvis och vald kanal lyser med fast sken. Tag termostaten i handen och förflytta dig tills lampan för vald kanal börjar blinka. Detta innebär att den maximala räckvidden är nådd. Bekräfta genom att trycka en gång på den övre svarta knappen på termostaten (C). Lysdioden på termostaten släcks och vald kanal på mottagarenheten börjar blinka. Tryck en gång på Mode. Testa förbindelsen genom att vrida upp/vrida ned vredet på termostaten, vald kanal på mottagarenheten tänds/släcks.

Power lampan lyser inte

Kontrollera att det finns ström i uttaget. Kontrollera säkringen i mottagarenheten. Säkringen är placerad bakom enhetens vita plastlock. Dra först ut stickkontakten innan säkringsbytet utförs. Byt till samma typ av säkring som sitter monterad, 4 A trög.

Strömavbrott

Om ett strömavbrott uppstår förloras ingen data, all programmering ligger kvar. Timern fortsätter att gå på dess strömkälla, dock visas ingen information i displayen När strömmen återkommer kan det ta upp till tio minuter innan alla kanaler har återgått till valt driftläge.

Batteribyte på rumstermostaten

LK Rumstermostat Cq levereras med två st 1,5 V batterier (LR03) Batterierna har en beräknad livslängd på två år. Signallampan på termostaten blinkar med 15 sekunders intervall när ett batteribyte är aktuellt. Batterierna bör bytas inom de närmsta dagarna, batterierna är placerade under termostatens öppningsbara lock. Efter batteribytet återgår termostaten till valt driftsätt. Tryck på termostatens resetknapp för att forcera återgång till valt driftsätt, (knapp c) se bild under rubrik "Inläring/Idrifttagning". Vid uttjänta batterier lämnar mottagarenheten 30 % värmeeffekt.

CE INTYG

Denna reglerutrustning kan användas i alla EU- och EFTE-länder. Tillverkaren uppger härmed att utrustningen uppfyller de grundläggande kraven och andra relevanta krav som anges i direktivet R&TTE 1999/5/EC Tillverkardeklarationen kan laddas ned från www.funk868mhz.de

TEKNISK DATA

Artikelnamn	LK Mottagarenhet Cq 8
RSK nummer	2418847
Driftspänning	230 V 50 Hz
Strömförbrukning	4 VA
Säkring	4 A trög
Arbetstemperatur	0 - + 50
Lagringstemperatur	- 20 - + 60
Antenn	Intrigerad
Utsignal	6 st relä & 2 st med potentialfri kontakt
Mått	390 x 120 x 80 mm
Vikt	2,0 kg
Kapslingsklass	IP 40
Antal ställdon/kanal	max 8 st
Antal ställdon per box	14 st

Anmärkning

En helt störningsfri drift kan inte alltid garanteras med den teknik som finns idag som tillåter fri användning av frekvensbandet. Därför bör varje installation provas individuellt.